



歯科衛生士校内模擬試験問題



注意事項

- 指示があるまで開けないで下さい。
- 解答用紙A（マークシート）への記入は、必ずHBまたはBの鉛筆をご使用下さい。なお、記入した印を訂正する場合は、プラスチック消しゴムで鉛筆のあとが残らないように完全に消して下さい。
- 指示に従って、まず解答用紙Aに氏名、学校名、学校コードと受験番号を記入して下さい。さらに、学校コードおよび受験番号をマーク欄にマークして下さい。
- 解答方法は次のとおりです。
 - ① 問題は四肢択一か四肢択二です。a b c dの答えのうち、設問に適した答えを（例1）では一つ、（例2）では二つ選び答案用紙にマークして下さい。

（例1）問1 哺乳類はどれか。

- a イヌ
- b タカ
- c ワニ
- d エビ

（例2）問2 哺乳類はどれか。2つ選べ。

- a イヌ
- b タカ
- c ネコ
- d エビ

（例1）問1の正答はaであるので、

問番号	解 答 欄
1	<input checked="" type="radio"/> a <input type="radio"/> b <input type="radio"/> c <input type="radio"/> d

のように(a)を鉛筆で黒く塗りつぶして下さい。

（例2）問2の正答はaとcであるので、

2	<input checked="" type="radio"/> a <input type="radio"/> b <input checked="" type="radio"/> c <input type="radio"/> d
---	---

のように(a)と(c)を鉛筆で黒く塗りつぶして下さい。

マークの仕方の悪い例は

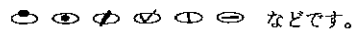

②（例1）の設問に対し二つ以上解答した場合は誤りとしてします。

（例2）の設問に対し一つまたは三つ以上解答した場合は誤りとしてします。

③ この問題Aは問1～問100までで、解答時間は正味2時間30分とします。

- 解答用紙は絶対に折り曲げたり、メモなどで汚したりしないよう特に注意して下さい。
- 配点は各問1点とし、計100点満点とします。

問1 正しいのはどれか。2つ選べ。

- a 第V脳神経の第3枝は上顎神経である。
- b 第VII脳神経は表情筋を支配する。
- c 第IX脳神経は舌の知覚を支配する。
- d 第XII脳神経は内臓の知覚を支配する。

問2 顎関節を構成するのはどれか。2つ選べ。

- a 下顎骨
- b 側頭骨
- c 上顎骨
- d 頬骨

問3 乳歯の特徴で誤っているのはどれか。

- a 歯冠の色調は帯黄白色である。
- b 下顎第一乳臼歯は歯帯が発達している。
- c 乳前歯の歯根は唇側に彎曲している。
- d 大白歯に比べ乳臼歯の歯根は離開度が大きい。

問4 舌の味覚神経線維を含むのはどれか。2つ選べ。

- a 前上歯槽枝
- b 鼓索神経
- c 舌咽神経
- d 顎舌骨筋神経

問5 血管や神経が分布しているのはどれか。2つ選べ。

- a エナメル質
- b 歯根膜
- c 歯槽骨
- d セメント質

問6 下顎に分布するのはどれか。2つ選べ。

- a 大口蓋動脈
- b 後上歯槽動脈
- c オトガイ動脈
- d 下歯槽動脈

問7 エナメル質にみられるのはどれか。2つ選べ。

- a レチウス条
- b シュレーゲル条
- c トームス顆粒層
- d シャーピー線維

問8 口腔前庭にあるのはどれか。2つ選べ。

- a 口蓋扁桃
- b 舌下ヒダ
- c 頬小帯
- d 耳下腺乳頭

問9 正しいのはどれか。2つ選べ。

- a ゴルジ体（装置）は細胞分裂に関与する。
- b ミトコンドリアはエネルギー産生のある場である。
- c リソソームは細胞内の不要物質の処理を行う。
- d 中心小体は分泌顆粒の生成に関与する。

問10 血小板について正しいのはどれか。

- a 血液凝固を促進する。
- b 免疫作用に関与する。
- c 酸素を運搬する。
- d 異物に対する貪食を行う。

問11 交感神経の作用で正しいのはどれか。2つ選べ。

- a 漿液性唾液の大量分泌
- b 心臓の拍動数の減少
- c 瞳孔の散大
- d 気管の拡張

問12 血液中のブドウ糖量の調整に関与するホルモンはどれか。2つ選べ。

- a パラトルモン
- b カルシトニン
- c アドレナリン
- d インスリン

問13 正しいのはどれか。2つ選べ。

- a 感覚の種類は体性感覚、内臓感覚、特殊感覚に分類される。
- b 飢餓や尿意、便意は特殊感覚である。
- c 味覚は内臓感覚である。
- d 痛覚や圧覚は体性感覚である。

問14 正しい組合せはどれか。2つ選べ。

- a 摂食中枢——視床下部
- b 呼吸中枢——延髄
- c 嚥下中枢——小脳
- d 言語中枢——中脳

問15 誤っているのはどれか。

- a 排尿により血液浸透圧が調節される。
- b 尿は腎小体で血液が濾過されることにより生成される。
- c ネフロンは腎臓の機能単位である。
- d 腎小体中の糸球体では水分が再吸収される。

問16 第二象牙質について誤っているのはどれか。

- a 歯根が完成された後に形成された象牙質である。
- b 加齢に伴って形成されるものを生理的象牙質という。
- c 咬耗や窩洞形成などにより形成されるのを修復象牙質という。
- d 原生象牙質に比較して基質が少なく象牙細管が多い。

問17 齶蝕円錐について誤っているのはどれか。

- a 小窩裂溝齶蝕では底面がエナメル象牙境に向かっている。
- b 象牙質齶蝕では先端が歯髄に向かっている。
- c セメント質齶蝕では底面が根尖孔に向かっている。
- d 平滑面齶蝕では先端がエナメル象牙境に向かっている。

問18 歯原性腫瘍はどれか。2つ選べ。

- a セメント質腫
- b 白板症
- c 線維性エプーリス
- d 歯牙腫

問19 良性腫瘍と比較した悪性腫瘍の特徴で正しいのはどれか。2つ選べ。

- a 組織構造は分化型である。
- b 発育速度は速い。
- c 転移が多い。
- d 発生母地細胞と同一の形態を示す。

問20 歯肉炎の所見について正しいのはどれか。

- a 歯根膜の破壊
- b 炎症性細胞の浸潤
- c 歯の弛緩動揺
- d セメント質の露出

問21 正しい組合せはどれか。2つ選べ。

- a 飛沫感染——インフルエンザ
- b 胎盤感染——先天梅毒
- c 経口感染——破傷風
- d 内因感染——レプトスピラ症

問22 唾液中に最も多量に含まれる免疫グロブリンはどれか。

- a IgM
- b IgA
- c IgG
- d IgE

問23 細菌の構造やウイルスの観察に使用されるのはどれか。

- a 光学顕微鏡
- b 位相差顕微鏡
- c 電子顕微鏡
- d 蛍光顕微鏡

問24 歯周病原細菌が有する内毒素の作用として正しいのはどれか。2つ選べ。

- a 炎症性サイトカインを誘導する。
- b 唾液中の抗体を分解する。
- c 補体の活性を抑える。
- d B細胞を活性化する。

問25 正しいのはどれか。

- a 結核菌は偏性細胞寄生性である。
- b カンジダ・アルビカンスは真核細胞である。
- c ブドウ球菌はグラム陰性菌である。
- d リケッチアは原生動物である。

問26 局所麻酔薬はどれか。2つ選べ。

- a バルビタール
- b 塩酸プロカイン
- c 塩酸リドカイン
- d エーテル

問27 次亜塩素酸ナトリウム溶液の薬理作用として正しいのはどれか。2つ選べ。

- a 有機質の溶解作用
- b 殺菌作用
- c 消炎作用
- d 鎮静作用

問28 正しい組合せはどれか。2つ選べ。

- a リドカイン———解熱性鎮痛薬
- b クロルプロマジン——抗精神病薬（メジャーランキライザー）
- c トラネキサム酸———止血薬
- d アンピシリン———局所麻酔薬

問29 薬物とその副作用の組合せで正しいのはどれか。2つ選べ。

- a ペニシリン———アナフィラキシーショック
- b テトラサイクリン———着色歯
- c クロラムフェニコール——難聴
- d カナマイシン———再生不良性貧血

問30 誤っている組合せはどれか。

- a 生物学的半減期——協力作用
- b 二重盲検法———プラシーボ
- c 治療係数———安全域
- d 薬物依存———麻薬

問31 唾液中の抗菌物質でないのはどれか。

- a リゾチーム
- b ラクトフェリン
- c ペルオキシダーゼ
- d プチアリン

問32 正しいのはどれか。2つ選べ。

- a ベリクルには多数の微生物が存在する。
- b プラーク中の細菌濃度は経日的に変化する。
- c 歯石の形成には唾液成分が関与する。
- d 唾液のフッ素濃度はプラークよりも高い。

問33 歯磨剤の成分のうち研磨剤はどれか。

- a リン酸カルシウム
- b グリセリン
- c ラウリル硫酸ナトリウム
- d フッ化物

問34 歯磨剤の薬事法での分類はどれか。2つ選べ。

- a 医薬品
- b 医薬部外品
- c 化粧品
- d 医療用具

問35 齲蝕に対する第一次予防はどれか。

- a 初期齲蝕充填
- b 歯冠修復
- c デンタルインプラント
- d フッ化物洗口

問36 歯周疾患における感染防御機構に関与しないのはどれか。

- a 好中球
- b マクロファージ
- c 赤血球
- d リンパ球

問37 歯のフッ素症の特性で誤っているのはどれか。

- a 集団的に発生する。
- b 一般に齲蝕罹患率が低い。
- c ほぼ左右対称に出現する。
- d 永久歯よりも乳歯に出現するが多い。

問38 フッ素による齲蝕予防機序はどれか。2つ選べ。

- a エナメル質の耐酸性能増強
- b プラーク中の微生物活動の妨害
- c プラーク pH のアルカリ化
- d 唾液流量の増加作用

問39 CFI (Community Fluorosis Index) を算出するのに必要なのはどれか。2つ選べ。

- a 飲料水中のフッ素濃度
- b 対象者の齲蝕歯数
- c 対象人数
- d 各症度の人数

問40 相関係数 (γ) のとる範囲はどれか。

- a $\gamma < 1$
- b $\gamma > 1$
- c $-1 \leq \gamma \leq 1$
- d $0 \leq \gamma \leq 1$

問41 分布のばらつきを示すのはどれか。2つ選べ。

- a 平均値
- b 中央値
- c 分散
- d 標準偏差

問42 保健所における歯科保健業務でないのはどれか。

- a 学校歯科医の認定に関する業務
- b 歯科保健に関する情報の管理
- c 歯科保健に関する調査・研究等の推進
- d 市町村、関係機関等との協力体制の確立

問43 1歳6か月児健康診査において上顎前歯部のみに齲蝕が認められた。罹患型はどれか。

- a O 型
- b A 型
- c B 型
- d C 型

問44 職業性疾患の口腔症状と原因物質との組合せで誤っているのはどれか。

- a 口腔粘膜の剝離——苛性ソーダ
- b 骨 疽——ヒ素
- c 歯の酸蝕症——硫酸
- d 歯肉の色素沈着——フッ素

問45 高齢者の医療の確保に関する法律（高齢者医療法）に基づく保健事業はどれか。

- a 骨粗鬆症検診
- b 健康手帳の交付
- c 特定健康診査
- d 歯周疾患検診

問46 []に入る語句・数字の組合せで正しいのはどれか。

国民の生存権に関しては、憲法第 [①] 条において、「すべて国民は [②] で文化的な最低限度の生活を営む権利を有する。国は、すべての生活部面について、[③]、社会保障及び [④] の向上及び増進に努めなければならない」と規定している。

- a ① 9 ②健康 ③社会福祉 ④老人医療
- b ① 9 ②快適 ③義務教育 ④公衆衛生
- c ①25 ②快適 ③社会福祉 ④地域保健
- d ①25 ②健康 ③社会福祉 ④公衆衛生

問47 健康日本 21 について正しいのはどれか。2 つ選べ。

- a 目標設定型の健康づくり施策である。
- b おもに高齢者を対象にしている。
- c 第二次予防を重視している。
- d 地方自治体ごとに計画を作成する。

問48 誤っている組合せはどれか。

- a PMI——全死亡中に占める 70 歳以上の死亡割合
- b 早期新生児死亡——生後 1 週未満の死亡
- c 自然増加数——年間の出生数と死亡数の差
- d 平均寿命——0 歳の平均余命

問49 水道水の水質基準で「検出されないこと」とされているのはどれか。

- a カドミウム
- b シアン
- c 水銀
- d 大腸菌群

問50 地球の温暖化に関係しているのはどれか。2 つ選べ。

- a 一酸化炭素
- b イオウ酸化物
- c 二酸化炭素
- d フロン

問51 患者-対照研究と比較したときのコホート研究の一般的特徴で正しいのはどれか。2 つ選べ。

- a 費用や労力がかかる。
- b 検討できる容疑因子数が多い。
- c 得られる情報が曖昧である。
- d 発生頻度の少ない疾病に適している。

問52 感染症予防における宿主の感受性対策はどれか。2つ選べ。

- a 患者の隔離
- b 予防接種
- c 適切な栄養
- d 飲料水の消毒

問53 1類感染症はどれか。

- a 細菌性赤痢
- b エボラ出血熱
- c コレラ
- d C型肝炎

問54 市町村保健センターについて正しいのはどれか。2つ選べ。

- a 地域保健法により設置されている。
- b 対人保健サービスの拠点である。
- c わが国のすべての市町村に設置されている。
- d 人口動態統計に関わる業務を行う。

問55 法令で特別の項目による健康診断の実施が義務付けられていないのはどれか。

- a 粉じん作業
- b 放射線業務
- c 菓子製造業務
- d 鉛業務

問56 廃棄物処理について正しいのはどれか。2つ選べ。

- a 1人1日あたりのごみ排出量は激減している。
- b 一般廃棄物の処理義務は個人にある。
- c 産業廃棄物では汚泥が最も多い。
- d 医療廃棄物処理は原則として施設内で行われる。

問57 ホームヘルパー（訪問介護員）の職種を規定している関連法規はどれか。

- a 社会福祉士及び介護福祉士法
- b 介護保険法
- c 身体障害者福祉法
- d 高齢者の医療の確保に関する法律

問58 国民医療費に含まれるのはどれか。

- a 処方せん薬剤費
- b 予防接種の費用
- c 入院時の差額室料
- d 正常分娩の費用

問59 正しい組合せはどれか。2つ選べ。

- a 生活保護の決定——生活保護法
- b 身体障害者の指導——児童福祉法
- c 育成医療——身体障害者福祉法
- d 人工妊娠中絶——母体保護法

問60 社会保険について誤っているのはどれか。

- a 国が管理する。
- b 任意加入である。
- c 保険料は事業主も支払う。
- d 保険料は所得により異なる。

問61 ヒトの必須アミノ酸でないのはどれか。

- a ロイシン
- b セリン
- c トレオニン
- d トリプトファン

問62 脂溶性ビタミンはどれか。2つ選べ。

- a ビタミンA
- b ビタミンD
- c ビタミンB₁
- d ビタミンC

問63 基礎代謝量について誤っているのはどれか。

- a 体重および体表面積に比例する。
- b 睡眠時には低下する。
- c 低栄養状態では増加する。
- d 甲状腺機能と関連がある。

問64 腐蝕誘発性が低い甘味料はどれか。

- a マルチトール
- b カップリングシュガー
- c フルクトース
- d グルコース

問65 表は4種類の菓子100gあたりの成分を示している。
100gあたりのエネルギーが最も大きい菓子はどれか。

		水分	タンパク質	脂質	糖質	灰分
a	ショートケーキ	31 g	7 g	13 g	48 g	0.6 g
b	ワッフル	46 g	8 g	9 g	36 g	0.9 g
c	カステラ	27 g	7 g	5 g	61 g	0.4 g
d	カスタードプリン	70 g	5 g	5 g	20 g	0.6 g

問66 食品の六分類について正しい組合せはどれか。

- a いも—第1群
- b わかめ—第2群
- c オクラ—第4群
- d 大根—第5群

問67 ホルモン—分泌場所—作用の関係で正しい組合せはどれか。2つ選べ。

- a アドレナリン——副腎髄質——血糖上昇
- b インスリン——膵ランゲルハンス島B細胞——血糖低下
- c グルココルチコイド——脳下垂体——血糖上昇
- d チロキシン——副甲状腺——血糖上昇

問68 ヒトエナメル質中に最も多く含まれる無機質はどれか。

- a Na
- b Mg
- c Ca
- d P

問69 ヒドロキシアパタイトについて正しいのはどれか。2つ選べ。

- a 結晶の大きさは象牙質よりエナメル質のほうが大きい。
- b 結晶は水和層とよばれる水分によって囲まれている。
- c 単位胞の組成は $\text{Ca}_{10}(\text{PO}_4)_2\text{F}_2$ である。
- d エナメル質の無機質の約50%がヒドロキシアパタイトからなる。

問70 歯の構成成分について正しいのはどれか。2つ選べ。

- a 象牙質の有機質の主成分はタイプIコラーゲンである。
- b 象牙質の無機質はすべてヒドロキシアパタイトである。
- c エナメル質は成熟エナメル質では消失する。
- d ホスホホリンは象牙芽細胞により合成される。

問71 歯科衛生士の業務で正しいのはどれか。2つ選べ。

- a 患者から主訴を聞き取り診療録に記入する。
- b 業務記録を作成しサインをする。
- c 問診票へ必要事項を記入する。
- d 主治医の指示で診断書を作成する。

問72 歯肉縁上歯石について正しいのはどれか。2つ選べ。

- a プラーク増加の阻止因子になる。
- b 修復物の表面にも沈着する。
- c 無機質は唾液由来である。
- d 機械的清掃後にただちに形成される。

問73 プラークについて下線部で正しいのはどれか。

プラークは、口腔疾患を引き起こす最も重要な因子で齲蝕の発症に深く関与する。歯面への付着は比較的ゆるやかで、うがいや水流圧洗浄器で除去^①できる。プラークの成熟に伴いグラム陽性球菌の割合が増加するようになり、齲蝕病原菌のミュータンス・レンサ球菌はショ糖に作用しプラークのpHを上昇させる^④。

- a ①
- b ②
- c ③
- d ④

問74 スケーリング後の洗浄剤として使用しないのはどれか。

- a 3%過酸化水素水
- b ポピドンヨード液
- c 5%ヒビテン溶液
- d 0.1%アクリノール液

問75 B型肝炎に罹患した患者がスケーリングのために来院した。対処法として正しいのはどれか。2つ選べ。

- a ゴム手袋、マスク、帽子、防塵用ゴーグルを必ず着用する。
- b スケーラーはなるべく切れ味の鈍いものを使用する。
- c 使用後の器材は煮沸消毒で時間を長めに行う。
- d 術中は患者が頭部や体を動かさないように指導する。

問76 歯科衛生士によるスケーリング時の除痛に関して正しいのはどれか。

- a 超音波スケーラーでは麻酔を必要としない。
- b 患者が希望したので直ちに表面麻酔を施した。
- c 歯肉縁下スケーリングでは常に麻酔を行う。
- d 疼痛が激しいので除痛について歯科医師の指示を仰いだ。

問77 写真(別冊 No.1 写真)を別に示す。この部位の使用スケーラーは次のうちどれか。

- a #13
- b #12
- c #11
- d #14

問78 スケーラーの写真(別冊 No.2 写真)を別に示す。正しいのはどれか。2つ選べ。

- a ①のスケーラーは白歯部頬側面に使用する。
- b ②のスケーラーは前歯部遠心側に使用する。
- c ②のスケーラーは前歯部近心側に使用する。
- d ③のスケーラーは白歯部遠心側に使用する。

問79 グレーシータイプのキュレットについて誤っているのはどれか。

- a 刃部は頸部に対して50°に傾いている。
- b 刃部寄りのはじめの屈曲部をローワーシャンク、次の屈曲部をアッパーシャンクとよぶ。
- c ロングネックタイプは根分岐部のルートプレーニングに適している。
- d リジットタイプはセメント質に強固に沈着した大量の歯石除去に適している。

問80 エアスケーラーについて正しいのはどれか。2つ選べ。

- a チップの先端を歯石に点接触させて用いる。
- b チップの先端で歯石の探知も可能である。
- c 歯肉に炎症があっても疼痛を与えずにすむ。
- d プッシュ操作で歯石に側方圧をかけて除去する。

問81 超音波スケーラーについて正しいのはどれか。2つ選べ。

- a 発振機、変換器、インサートチップ、作動スイッチより構成される。
- b インサートチップの先は鏡端である。
- c チップは3,000~6,600 Hzの周波数で振動する。
- d 注水噴霧は歯周ポケット内の洗浄効果がある。

問82 PMTCについて正しいのはどれか。2つ選べ。

- a 歯面清掃用のチップは患者の口腔内の状態に合わせて選択する。
- b 軽度の脱灰面には2%フッ化物ゲルを塗布しておくとうよい。
- c 重度の歯周疾患患者には適さない。
- d 補綴物のマージン部への施術は避けるようにする。

問83 スケーラーを固定してシャープニングを行う際に誤っている操作法はどれか。

- a スケーラーの原型を理解した上で行う。
- b 正しい砥石と刃の角度を維持しながら行う。
- c 砥石は1カ所にとどめたまま行う。
- d 一定の力でストロークをかける。

問84 歯面研磨法で正しいのはどれか。2つ選べ。

- a 頬側面を行うときには頬粘膜をコントラアングルハンドピースで排除するとポリッシングブラシの毛先が歯面に直角に当たる。
- b 下顎臼歯部舌側面を行うときに少し斜めにコントラアングルハンドピースを挿入してもよい。
- c 臼歯部頬側面を行うときはストレートハンドピースを使用すると効果的である。
- d ポリッシングブラシやラバーカップは1カ所に押し当てたまま操作する。

問85 歯肉からの出血について誤っているのはどれか。

- a キュレットの刃先が根面に適合していないと歯肉を傷つけて出血する。
- b プローブを正しく挿入すればポケット内に炎症があっても出血はない。
- c キュレット挿入時の作業角度が正しくても歯肉に炎症があれば出血する。
- d 歯石の取り残しがある部位をプロービングすると出血する。

問86 歯周ポケット測定について正しいのはどれか。

- a プローブの目盛りの中に値がきた場合は一般的に高いほうをよむ。
- b 測定時にはプローブの把持部を歯軸と平行にする。
- c 測定部位はセメント-エナメル境から上皮付着部までである。
- d 各箇所の目盛りをよむごとにプローブは取り出す。

問87 ポケットプロービングでアタッチメントレベルをさすのはどれか。

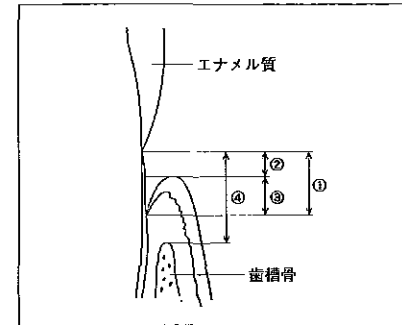

- a ①
- b ②
- c ③
- d ④

問88 19歳の女性。歯石除去を希望して来院したときの下顎前歯舌側の写真(別冊No.3写真)を別に示す。

口腔内写真より考えられるのはどれか。2つ選べ。

- a 排膿
- b 歯肉縁上歯石
- c 歯肉(仮性)ポケット
- d 付着歯肉部の腫脹

問89 フッ化物の局所応用について誤っているのはどれか。

- a 歯磨剤に配合されているフッ素は1,000ppm以下である。
- b フッ化物洗口を1日1回行う場合は1%のフッ化ナトリウムを用いる。
- c 歯面塗布法には綿球法・トレー法・イオン導入法がある。
- d 2%フッ化ナトリウムのフッ素濃度は0.9%である。

問90 フッ化物応用について誤っているのはどれか。

- a 致死量は 20 mg/kg である。
- b フッ素含有の飲料水を長期的に過量摂取すると慢性中毒を発現する。
- c 局所応用に用いるフッ化物は高濃度である。
- d 急性中毒量は 2 mg/kg である。

問91 齲蝕活動性試験について正しいのはどれか。2つ選べ。

- a スナイダーテストは唾液を検体とする。
- b カリオスタット[®]は唾液緩衝能の測定に使用する。
- c ドライゼンテストはプラークの pH 測定に使用する。
- d RD テスト[®]は唾液中の齲蝕原性菌数の測定に使用する。

問92 齲蝕のリスクが高いと判定されるのはどれか。

- a 唾液流量が多い。
- b 唾液緩衝能が高い。
- c カリオスタット[®]の培地が培養後に黄色になった。
- d ミューカウント[®]がマイナスである。

問93 フッ化物局所応用法に用いる薬剤とフッ素濃度との組合せで正しいのはどれか。2つ選べ。

- a 2%フッ化ナトリウム溶液——— 900 ppm
- b モノフルオロリン酸ナトリウム含有歯磨剤———1,000 ppm
- c リン酸酸性フッ化ナトリウム溶液 (Brudevold II 法)——9,000 ppm
- d リン酸酸性フッ化ナトリウムゲル (Brudevold I 法)——1,000 ppm

問94 局所塗布に用いられるフッ化物の特徴について正しいのはどれか。

- a 歯面への停滞性がよいのは 2%のフッ化ナトリウム溶液である。
- b 溶液として保存する際に化学的に安定しているのは 2%フッ化ナトリウム溶液である。
- c 2週間に 4回を年 2回応用するのはリン酸酸性フッ化ナトリウム溶液である。
- d 無味・無臭なのはリン酸酸性フッ化ナトリウム溶液である。

問95 歯面塗布法に用いられるフッ化物溶液はどれか。2つ選べ。

- a 2%フッ化ナトリウム溶液
- b リン酸酸性フッ化ナトリウム溶液
- c 2%フッ化リン酸ナトリウム溶液
- d 0.05%フッ化ナトリウム溶液

問96 フッ化ジアンミン銀塗布時の注意事項で誤っているのはどれか。

- a 深在性の齲蝕には薬液の濃度に注意が必要である。
- b 使用した器具は薬液を拭きとってから洗う。
- c 洗みが強いので唾液に混入しないように注意する。
- d 口腔軟組織に付着しても一時的に黒変するだけである。

問97 小窩裂溝填塞法に用いる材料で誤っているのはどれか。

- a シアノアクリレート系レジジン
- b グラスアイオノマーセメント
- c カルボキシレートセメント
- d Bis-GMA 系レジジン

問98 小窩裂溝填塞法について正しいのはどれか。2つ選べ。

- a 酸処理（エッチング）は塗布後 30～60 秒間放置する。
- b 酸処理（エッチング）後は十分に水洗し乾燥させる。
- c 填塞剤は脱落防止のため厚めに填塞する。
- d 術後 30 分位は飲食を禁止する。

問99 フッ化物洗口について正しいのはどれか。2つ選べ。

- a 洗口後はすみやかにうがいをする。
- b 毎日法では 0.2% フッ化ナトリウム溶液を使用する。
- c 永久歯の萌出期間中に継続して行うとよい。
- d 洗口時間は約 30 秒間である。

問100 写真（別冊 No. 4 写真）を別に示す。この処置を行う際の注意点で正しいのはどれか。2つ選べ。

- a 歯面が乾燥した状態で填塞する。
- b 歯面清掃は低速回転のポリッシングブラシで行う。
- c 酸処理はできるだけ広範囲に行う。
- d 酸処理を 3 分間行う。

齒科衛生士校内模擬試験



問題 A

別冊

No.1 写真 (問 77)



No.3 写真 (問 88)



No.2 写真 (問 78)

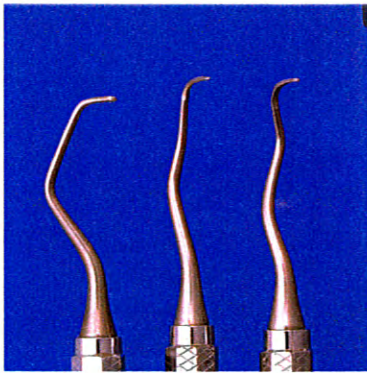

① ② ③

No.4 写真 (問 100)

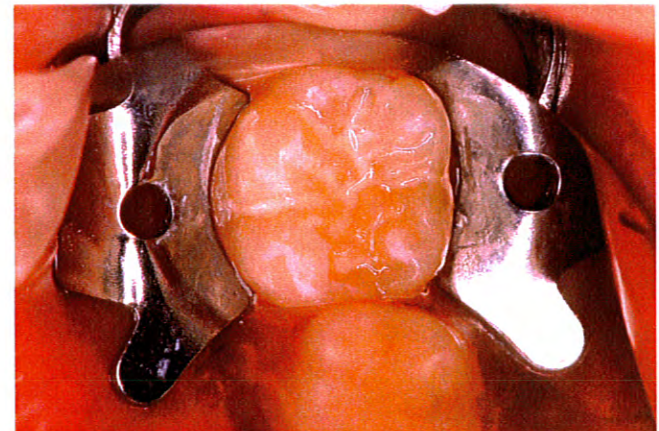

歯科衛生士校内模擬試験



問題 B

別冊

写真 No.1 A 小林賢一：総義歯臨床の押さえどころ，医歯薬出版，2001 年より
写真 No.1 B 権田悦通ほか：歯科技工上教本 有床義歯技工学/全部床義歯技工学，医歯薬出版，2003 年より
写真 No.2 石川武志ほか：新歯科衛生士教本 口腔外科学・歯科麻酔学，医歯薬出版，2003 年より
写真 No.3 安井利一：子どものための 歯と口の健康づくり，医歯薬出版，2001 年より
写真 No.4 大野由英：新歯科衛生士教本 歯科矯正学，医歯薬出版，2003 年より

医歯薬出版株式会社

No.1 A 写真 (問 125)

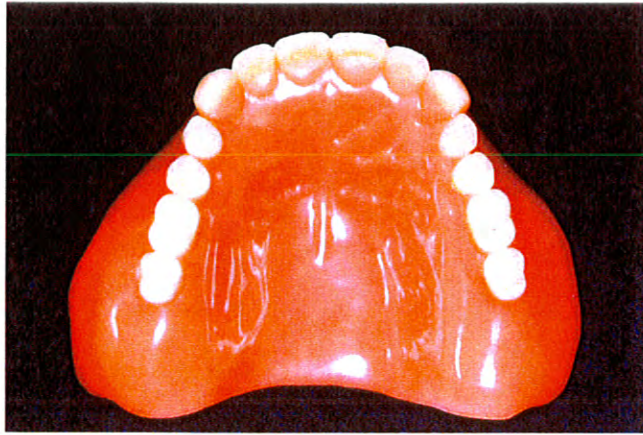

No.2 写真 (問 130)

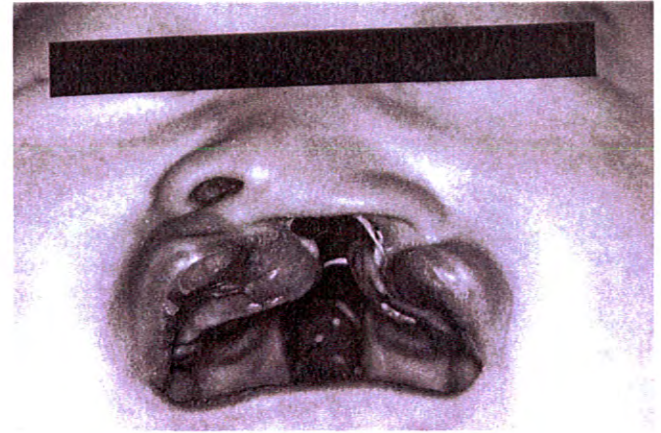

No.1 B 写真 (問 125)

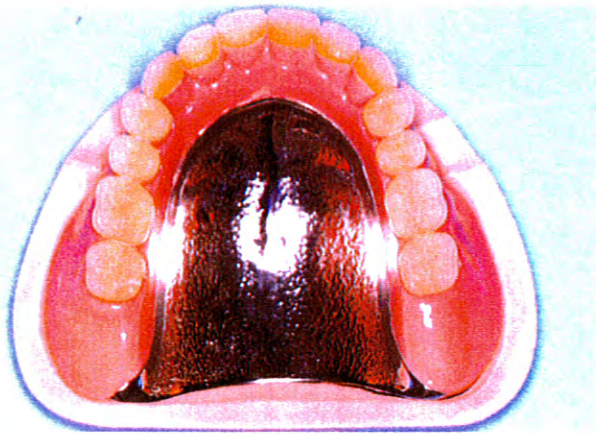

No.3 写真 (問 144)



No.4 A 写真 (問 146)

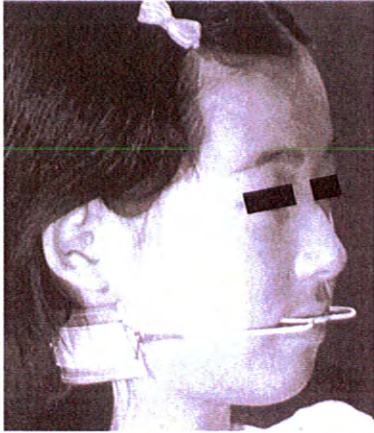

No.5 写真 (問 149)

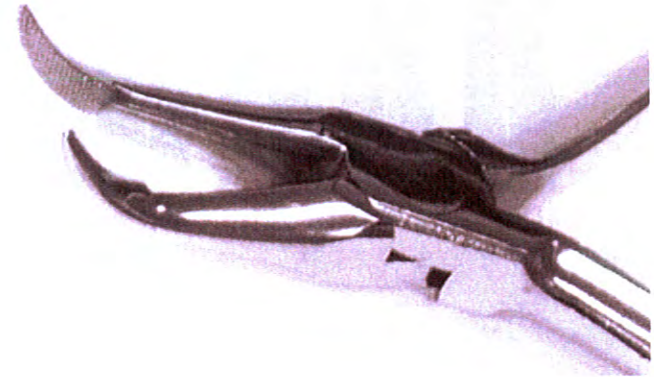

No.4 B 写真 (問 146)



No.6 写真 (問 160)



No.7 写真 (問 165)

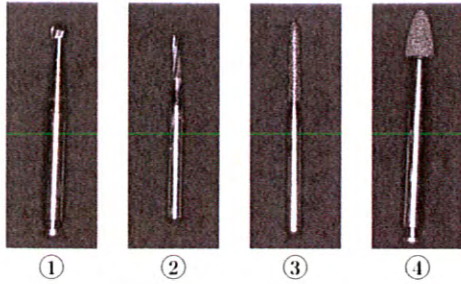

No.8 写真 (問 169)

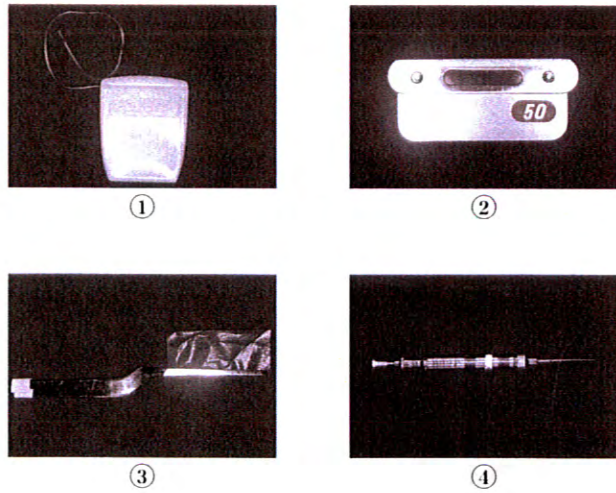

No.9 写真 (問 195)



問106 エックス線について誤っているのはどれか。

- a 線源からの距離を長くすると減弱する。
- b 管電圧を低くすると長波長となる。
- c 物質を透過する際に散乱を起こす。
- d 通電時間を長くすると線量は減少する。

問107 口内法に用いられる装置はどれか。

- a デジタルパノラマエックス線撮影システム
- b 歯科用エックス線撮影装置
- c 頭部エックス線撮影装置
- d MRI

問108 成形修復でない修復法はどれか。

- a アマルガム
- b コンポジットレジン
- c ポーセレンインレー
- d グラスアイオノマーセメント

問109 窩洞形態について誤っているのはどれか。

- a 金箔修復窩洞の起始点は便宜形態である。
- b 強度の弱い修復材を使用する際には 135° の窩縁隅角を与える。
- c 抵抗形態は修復物の破折に抵抗する形態である。
- d 保持形態は修復物を窩洞内に保持する形態である。

問110 アマルガム修復について誤っているのはどれか。

- a 歯髄に対して化学的刺激性がある。
- b 金合金と比べてもろい。
- c 歯質を黒染することがある。
- d アマルガム自体には歯質との接着性がない。

問111 図は前歯隣接面の窩洞である。ブラックの窩洞の分類ではどれにあたるか。

- a II級窩洞
- b III級窩洞
- c IV級窩洞
- d V級窩洞



問112 ラミネートベニア修復について誤っているのはどれか。

- a 切端咬合の患者には禁忌である。
- b 変色歯に適応である。
- c 歯肉を変色させない。
- d リン酸亜鉛セメントで接着する。

問113 誤っている組合せはどれか。

- a 側方加圧根管充填——根管スプレッター
- b 根管口の漏斗状拡大——ピーソーリーマー
- c 根管拡大——根管プラグー
- d 逆根管充填——アマルガム

問114 根管長の測定法に応用されるのはどれか。2つ選べ。

- a 超音波
- b レーザー
- c インピーダンス
- d エックス線

問115 齦窩の消毒剤の所要性質について正しいのはどれか。2つ選べ。

- a 消炎作用がない。
- b 歯質浸透性がない。
- c 歯質を変色させない。
- d 歯髄を障害しない。

問116 生活歯髄切断法の適応症はどれか。2つ選べ。

- a 急性化膿性歯髄炎
- b 歯髄充血
- c 根部歯髄が残存している歯根未完成歯
- d 歯髄壊疽

問117 ガッタパーチャポイントについて誤っているのはどれか。

- a クロロホルムに溶解する。
- b リーマー類と同じサイズの規格化ポイントがある。
- c エックス線不透過性である。
- d おもな構成成分はワックスである。

問118 イニシャルプレパレーションとしてのスケーリングについて誤っているのはどれか。

- a 歯肉縁上歯石のみを除去する。
- b 鋭利なスケーラーを使用する。
- c 歯周外科手術の前処置として重要である。
- d 実施の前後に口腔衛生指導を行う。

問119 イニシャルプレパレーション（初期治療）の内容として誤っているのはどれか。

- a 歯肉切除
- b 咬合調整
- c 患者教育
- d 不適合補綴物の修復

問120 歯肉炎の症状について正しいのはどれか。

- a 真性ポケットの形成
- b ステップリングの出現
- c ブローピングによる出血
- d 歯槽骨の吸収

問121 メインテナンス時の診査について正しいのはどれか。2つ選べ。

- a 毎回エックス線診査が必要である。
- b 咬合状態を診査する。
- c 診査結果によっては再びブラッシング等の動機づけが必要である。
- d ブラークの付着が認められる部位のみブローピングを行う。

問122 ブラークについて正しいのはどれか。2つ選べ。

- a 歯肉縁下ブラークにはグラム陰性嫌気性菌の割合が高い。
- b 対合歯を喪失した歯はブラークが付着しにくくなる。
- c うがいでも簡単に除去できる。
- d 歯周疾患の原因となる。

問123 下顎運動に関して正しいのはどれか。2つ選べ。

- a 下顎の運動は基本的に開閉、前後、側方運動に分けられる。
- b 下顎が移動する側を非作業側という。
- c 側方運動時に非作業側の下顎頭は後下内方へ移動する。
- d 側方運動時に切歯点が描く経路はゴシックアーチとよばれる。

問124 スタディモデルの目的でないのはどれか。

- a 診査、診断の一助をなす。
- b 診療計画の立案に活用する。
- c 最終補綴物を製作する。
- d ブラッシング指導の説明に用いる。

問125 写真（別冊 No. 1 写真）を別に示す。A と B の床の材質を比較した場合の B の特徴について誤っているのはどれか。

- a 熱の伝導性がよい。
- b 重量が重い。
- c 破損時の修理が容易である。
- d 義歯床を薄く製作できる。

問126 ブリッジについての図の記号と名称との組合せで誤っているのはどれか。

- a A—支台装置
- b B—ポンティック
- c C—大連結子
- d D—支台歯

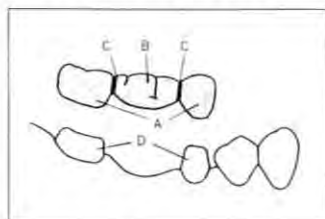

問127 前歯生活歯に用いられる部分被覆冠はどれか。2つ選べ。

- a ピンレッジ
- b 3/4 クラウン (3/4 冠)
- c ジャケットクラウン
- d 4/5 クラウン (4/5 冠)

問128 部分床（局部床）義歯の維持装置として用いられるのはどれか。2つ選べ。

- a クラスプ
- b アタッチメント
- c パラタルバー
- d リンガルバー

問129 次の①～③の特徴をもつのはどれか。2つ選べ。

- ① ブラークが付着しにくい。
- ② 生活歯に応用できる。
- ③ 前歯に応用できる。

- a 全部铸造冠
- b ジャケットクラウン
- c 歯冠継続歯
- d 陶材焼付铸造冠

問130 写真(別冊 No. 2 写真)を別に示す。この患者について誤っているのはどれか。

- a 口唇形成手術は哺乳障害を考慮し行う。
- b 上顎骨の過成長がみられる。
- c 鼻咽腔閉鎖不全による構音障害がみられる。
- d 誤嚥による肺炎などがみられる。

問131 唾石症について正しいのはどれか。2つ選べ。

- a 食事時に唾疝痛がある。
- b 唾石はエックス線写真に写らない。
- c ウイルス感染が関与している。
- d 顎下腺の腺管部に多い。

問132 次の文の下線部分で誤っているのはどれか。

歯科用のカートリッジ式注射器の針は ① ディスポーザブルである。一般に ② 長い針は伝達麻酔用に用い、ゲージ (G) 数が大きくなるほど ③ 細くなる。カートリッジは針を刺す部分を消毒すれば次の患者にも ④ 使用できる。

- a ①
- b ②
- c ③
- d ④

問133 局所麻酔時に起こる全身的偶発症のうち CO₂吸入を救急蘇生法として行うのはどれか。

- a 神経性ショック (脳貧血様発作)
- b 局所麻酔薬アレルギー (アナフィラキシーショック)
- c 局所麻酔薬中毒
- d 過換気症候群

問134 切開・排膿手術について正しいのはどれか。2つ選べ。

- a 麻酔は原則として使用しない。
- b 排膿確認後は切開部を完全に縫合する。
- c 切開後は排膿路を確保する。
- d 原因歯は消炎後に抜歯や根管治療をする。

問135 下顎智歯の歯冠周囲炎に関連するのはどれか。2つ選べ。

- a 閉口障害
- b 呼吸障害
- c 咀嚼障害
- d 嚥下障害

問136 顎骨内嚢胞の摘出手術の流れとして正しいのはどれか。

- a 消毒、局所麻酔→粘膜切開→粘膜剥離→骨切開→嚢胞摘出→縫合
- b 消毒、局所麻酔→粘膜切開→粘膜剥離→骨削除→嚢胞摘出→縫合
- c 消毒、局所麻酔→粘膜切開→粘膜断裂→骨削除→嚢胞摘出→縫合
- d 消毒、局所麻酔→粘膜剥離→粘膜切開→骨削除→嚢胞摘出→縫合

問137 ターミナルプレーンの型で誤っているのはどれか。

- a 水平型
- b 垂直型
- c 近心階段型
- d 遠心階段型

問138 小児への保険装置について誤っているのはどれか。

- a 可撤式保険装置はセメント合着する。
- b 定期的なチェックが必要である。
- c 後継永久歯の萌出に伴い撤去する。
- d 形態を変更することがある。

問139 常染色体 21 番目のトリソミーによる異常がある疾患を有する小児の口腔内に多くみられる特徴で正しいのはどれか。2つ選べ。

- a 上顎前突がある。
- b 過剰歯がある。
- c 歯周疾患に罹患しやすい。
- d 歯の萌出が遅延する。

問140 過剰歯の発生頻度が最も高い部位は次のうちどれか。

- a 上顎正中部
- b 下顎正中部
- c 上顎大白歯近心頬側部
- d 上顎第三大白歯遠心部

問141 乳歯齲蝕の特徴について正しいのはどれか。2つ選べ。

- a 下顎乳前歯に好発する。
- b 第二象牙質の形成が活発である。
- c 進行は遅い。
- d 自覚症状は少ない。

問142 脳性麻痺の合併症について誤っているのはどれか。

- a 運動機能障害
- b けいれん発作
- c ダウン症
- d 認知障害

問143 無歯期にみられるのはどれか。

- a 顎間空隙
- b 生理空隙
- c 発育空隙
- d 霊長空隙

問144 写真（別冊 No. 3 写真）を別に示す。この原因と考えられないのはどれか。

- a 弄舌癖
- b 吸指癖
- c 咬唇癖
- d 歯ぎしり

問145 頭部の成長発育を観察するのに最も適切な撮影方法はどれか。

- a 咬翼エックス線写真撮影
- b 口腔内写真撮影
- c 頭部エックス線規格写真撮影
- d パノラマエックス線写真撮影

問146 写真（別冊 No. 4 写真）を別に示す。A、B の矯正装置に共通する特徴はどれか。

- a 下顎の前方成長を抑制する。
- b 大白歯を遠心移動させる。
- c 下唇の悪習癖を除去する。
- d 顎外に固定源を求める。

問147 保定装置はどれか。

- a リップバンパー
- b クワドヘリックス
- c トゥースポジショナー
- d ナンスのホールディングアーチ

問148 上下顎の左右関係の異常はどれか。

- a 臼歯部交叉咬合
- b 下顎前突
- c 過蓋咬合
- d 開咬

問149 プライヤーの写真（別冊 No. 5 写真）を別に示す。このプライヤーはどれか。

- a ヤングプライヤー
- b ユーティリティープライヤー
- c バンドリムービングプライヤー
- d バンドカンタリングプライヤー

問150 アングルの不正咬合について次の下線部で正しいのはどれか。

上顎犬歯が正しい位置にあるものとして、上下歯列弓の近遠心関係で分類した。また、頭蓋と咬合とを関連させ、あらゆる不正咬合が分類できることから広く臨床で用いられている。

- a ①
- b ②
- c ③
- d ④

問151 歯科衛生士の「診療の補助」とみなされるのはどれか。2つ選べ。

- a アイボリーのシンプルセパレーターの装着
- b 支台歯の精密印象
- c 窩洞に対する窩縁斜面の付与
- d 仮封材の除去

問152 リン酸亜鉛セメントの取り扱いについて正しいのはどれか。2つ選べ。

- a ガラス練板を用いる第一の理由は力強く練和するためである。
- b 練和時に水分が混入すると硬化が遅延される。
- c 粉液比が一定であっても練和の方法により性状が大きく左右される。
- d 練和法には JIS および ADA 規格があるが時間はともに 90 秒である。

問153 歯科用セメントでポリアクリル酸を液成分とするのはどれか。2つ選べ。

- a リン酸亜鉛セメント
- b カルボキシレートセメント
- c グラスアイオノマーセメント
- d 接着性レジンセメント

問154 カルボキシレートセメントの取扱いについて誤っているのはどれか。

- a 液は空気にふれると稠度が増すので練和直前に用意する。
- b 練和は 30 秒で行い均一なペースト状にする。
- c 粉末と液は練板中央部に近接して取り出す。
- d 合着後の余剰セメントは完全硬化後に除去する。

問155 接着性レジンセメントについて正しいのはどれか。2つ選べ。

- a 接着力が小さいので仮着に適する。
- b 常に正確な粉液比で計量する必要がある。
- c 嫌気硬化性のももある。
- d 圧縮強さは他のセメントより小さい。

問156 寒天とアルジネート印象材との連合印象について正しいのはどれか。2つ選べ。

- a アルジネート印象材は通常より硬めに練和する。
- b シリンジの寒天印象材は使用する前にテンパリングが必要である。
- c 診療開始 1 時間前には寒天印象材を準備しておく。
- d 寒天印象材が出にくい場合はシリンジの先端をバーナーで加熱する。

問157 ゴム質印象材について正しいのはどれか。2つ選べ。

- a レジン製個人トレーを使用する場合、接着材の塗布が必要である。
- b パテタイプを既製トレーに盛り上げることで個人トレーのかわりに使用することができる。
- c ポリサルファイドゴム質印象材は硬化が速いので手早く操作する。
- d ポリエーテルゴム質印象材は印象精度がよく、強いアンダーカットの印象に適している。

問158 コンポジットレジンについて誤っているのはどれか。

- a 光重合型コンポジットレジン は 1 ベースのため練和による気泡の迷入が少ない。
- b セルフエッチングプライマーは塗布後、水洗する。
- c 化学重合型コンポジットレジン はコア用と修復用がある。
- d 光重合型ボンディング材は 1 液性と 2 液性のものがある。

問159 仮封材の特徴で誤っているのはどれか。

- a テンポラリーストッピングは加熱することにより粘着性を帯びる。
- b 水硬性仮封材は容器から取り出すと硬化がはじまる。
- c テンポラリーストッピングは仮封性に優れている。
- d 酸化亜鉛ユージノールセメントは硬化による発熱がない。

問160 グラスアイオノマーセメントを練和したが、練和後セメント泥が変色してしまった。練和後の状態の写真（別冊 No. 6 写真）を別に示す。考えられることはどれか。

- a 液の計量を誤った。
- b 粉末の計量を誤った。
- c 練板の選択を誤った。
- d スパチュラの選択を誤った。

問161 器具の受け渡しで誤っているのはどれか。

- a 片頭の細い器具は中央部を持ち手渡す。
- b 注射器は重心をつまみ術者の第二・三指間に挿入する。
- c 抜歯鉗子は交差部を指ではさみ手渡す。
- d メスは刃先をカバーしながら手渡す。

問162 滅菌・消毒方法について正しい組合せはどれか。2つ選べ。

- a シンメルブッシュ煮沸消毒器——80°C、5～10分——メスの替刃
- b エチレンオキシドガス滅菌器——70～80°C、5時間——口角鉤
- c 高圧蒸気滅菌器——121°C、20分——抜歯鉗子
- d ガラスビーズ乾熱滅菌器——210～270°C、3～10秒——ブローチ

問163 ラバーダム防湿について正しいのはどれか。2つ選べ。

- a ラバーダムクランプの試適にはデンタルフロスをスプリングに装着する。
- b 患歯の歯頸部とラバーダムクランプのピークを適合させる。
- c ラバーダムシートへの穿孔の大きさは患歯の大きさと無関係である。
- d ラバーダムクランプの無翼型は小臼歯用のみである。

問164 歯間分離について正しいのはどれか。2つ選べ。

- a 歯間分離器の種類にはクサビ分離型と牽引分離型がある。
- b 隣接面齶蝕の診査や窩洞形成、填塞、研磨などの操作を容易にする。
- c 即時分離にはセパレーターを用い離開幅は最大10mmまでとする。
- d 緩徐分離は疼痛や障害が多い。

問165 写真（別冊 No. 7 写真）を別に示す。低速切削に使用するものはどれか。2つ選べ。

- a ①
- b ②
- c ③
- d ④

問166 歯肉圧排法について正しいのはどれか。2つ選べ。

- a 機械的方法、機械的化学的方法、外科的方法がある。
- b 歯肉溝内へは盲嚢貼葉針を使用してコードを圧入する。
- c 圧排コードは歯頸部の周囲の長さより数cm長く切っておく。
- d 修復物や補綴物の印象採得や接着のときに行う。

問167 窩洞の形態と適応する隔壁材との組合せで正しいのはどれか。

- a II級窩洞——サービカルマトリックス
- b III級窩洞——セルロイドストリップス
- c IV級窩洞——ワルサー型マトリックスバンド
- d V級窩洞——Tバンド

問168 コンポジットレジン修復について正しいのはどれか。2つ選べ。

- a エッチング後は患者にうがいをさせる。
- b エッチング時間はメーカーの指示時間に従って行う。
- c ボンディング材の2液性ものは混和して使用する。
- d 光重合レジン は診療前にあらかじめ練和紙に出して準備しておく と効率的である。

問169 写真(別冊 No. 8 写真)を別に示す。1級窩洞のメタルインレー合着時に準備するのはどれか。2つ選べ。

- a ①
- b ②
- c ③
- d ④

問170 次の器具とおもな使用目的との組合せで正しいのはどれか。2つ選べ。

- a クレンザー———根管壁の象牙芽細胞を回転切削により除去する。
- b ブローチ———根管治療剤の貼薬時や根管拡大に使用する。
- c スプレッター———ガッタパーチャポイントを根管壁に側方加圧する。
- d ピーソーリーマー———根管口を漏斗状に拡大するのに使用する。

問171 イニシャルプレパレーションについて正しいのはどれか。

- a 最初にスクレーリングを行い歯肉の改善状態を患者に認識させる。
- b まずブラッシング指導を行ってから後日スクレーリングを行う。
- c 患者の希望が強い内容の処置から優先させる。
- d 歯周病の説明をし歯周治療を行うことの重要性を認識させることである。

問172 歯周包帯剤について正しいのはどれか。2つ選べ。

- a 歯周包帯剤は創面保護のため2~3日で交換する。
- b 頬舌側に装着した歯周包帯剤が頬側のみ脱落した場合はその部位を再装着する。
- c 歯周包帯剤にはユージノール系と非ユージノール系がある。
- d 粉末と液状タイプの歯周包帯剤は均一なパテ状に練りあげる。

問173 個人トレーの辺縁形成に必要な器材でないのはどれか。

- a コンパウンドスティック
- b ウォーターバス
- c 酸化亜鉛ユージノールペースト印象材
- d アルコールトーチランプ

問174 25歳の女性。矯正治療のため上顎右側第一小臼歯を抜歯することになった。抜歯用器具のセッティング順序で正しいのはどれか。

- a 注射器・注射針→替刃メス (No. 12) →歯科用鋭匙——→抜歯鉗子
- b 歯科用鋭匙——→注射器・注射針——→替刃メス (No. 12) →抜歯鉗子
- c 歯科用鋭匙——→注射器・注射針——→抜歯鉗子——→替刃メス (No. 12)
- d 注射器・注射針→替刃メス (No. 12) →抜歯鉗子——→歯科用鋭匙

問175 縫合時の診療補助について正しいのはどれか。2つ選べ。

- a 持針器は把柄部を術者に向けて関節部と縫合糸の端をつまんで手渡しする。
- b 糸を縫合針に通したら持針器と同じ長さで切る。
- c 縫合針を持針器につけるときは針の弾機孔を立ててはさむと安定する。
- d 縫合時にも出血があれば吸引するかガーゼで拭き取ると術野がわかりやすい。

問176 障害児の歯科治療について適切なのはどれか。2つ選べ。

- a 治療中は患児の意志表示や変化に気を取られないようにする。
- b 全身麻酔法は不随意運動のある脳性麻痺児に有効である。
- c 必要であれば保護者に下半身の固定を依頼する。
- d TSD 法は重度のダウン症児に有効である。

問177 ダイレクトボンディング法の介助について正しいのはどれか。2つ選べ。

- a フッ素の入っていない研磨剤を用いて歯面を研磨する。
- b 接着力を向上させるために歯面全体をエッチングする。
- c 帯環よりも接着力が高いので患者に対する注意事項は特にない。
- d 接着材には粉液タイプとペーストタイプがある。

問178 矯正治療における次の処置で準備すべき器具の組合せとして正しいのはどれか。2つ選べ。

- a 帯環装着———ブラケットポジショニングゲージ
- b 上顎顎外固定装置装着——テンションゲージ
- c ブラケット接着———バンドプッシャー
- d アーチワイヤー交換———ムシャーンのコントラリングブライヤー

問179 歯科用エックス線フィルムのインスタント現像について誤っているのはどれか。

- a 必ずインスタントフィルムを使用する。
- b 現像には一浴法と二浴法がある。
- c 注入法には注射器を使用するものとプッシャーを使用するものがある。
- d 攪拌時間は液温に関係なく一定にする。

問180 成人におけるバイタルサインと正常値との組合せで誤っているのはどれか。

- a 脈拍数———60回/分 以下
- b 呼吸数———15~20回/分
- c 平熱体温値———36~37℃
- d 血圧値（至適値）——80/120 mmHg 未満

問181 歯科保健指導について正しいのはどれか。2つ選べ。

- a ねらいはセルフケア能力を高めることである。
- b 対象者は受診者と口腔疾患のある者に限られる。
- c アプローチは歯・口に限局して行う。
- d 専門的な立場で有効な助言、援助を行う。

問182 誤っているのはどれか。

- a 口腔に関する QOL は齲蝕と歯周疾患の有無で評価する。
- b 保健行動は健康の状態によってそれぞれ異なる。
- c 定期的に健康診断を受けることはセルフケアである。
- d “健康日本 21” は歯科領域での目標を設定している。

問183 次の文の下線部分で正しいのはどれか。2つ選べ。

生活行動は小さなことの積み重ねで成り立っているので、新しい行動を取り入れるのは比較的容易である。しかしそこには個人差もあるので、効果的な保健指導を行うには対象者を把握する必要がある。対象者の日常習慣やパーソナリティ、生活環境などを把握するためによく問診票を書いてもらうが、聞き取りなどの面接法よりも信頼度が高いとされている。

- a ①
- b ②
- c ③
- d ④

問184 次のグラフをみてわかることは何か。2つ選べ。

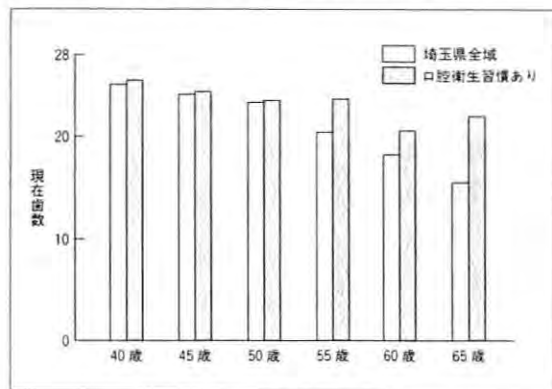

*この調査は埼玉県において約2,000人を対象にして実施したものである。口腔衛生習慣のある人は一日に3回、歯ブラシだけでなく補助器具も使ってブラッシングを行っている人のことである。

- a 全国的にみると埼玉県では口腔衛生習慣のある人の割合が多い。
- b 口腔衛生習慣がある人のほうがどの年代でも現在歯数が多い。
- c 埼玉県全域でみると現在歯数が顕著に減少しはじめるのは55歳以降である。
- d 40歳以上の人を対象に8020運動を展開していくとよい。

問185 次のインデックス表から得られるオレリーのブランクコントロールレコードで正しいのはどれか。

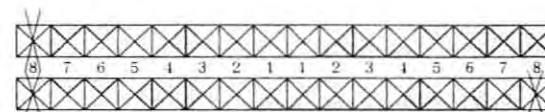

- a 3.2%
- b 3.3%
- c 23%
- d 33%

問186 媒体の種類と対象についての組合せで最も適切なのはどれか。2つ選べ。

- a 紙芝居——— 児童200人——小学校
- b スライド——— 乳児20人——保育園
- c 人形劇——— 幼児20人——幼稚園
- d パンフレット——妊産婦200人——保健所

問187 歯科保健情報について正しいのはどれか。2つ選べ。

- a 指導者が適切な情報を持っていれば患者からの信頼も得やすい。
- b 指導者としての過去の経験は情報源にはならない。
- c 保健行動に関する事項のみが調査事項となる。
- d 収集した情報はすぐに検索できるように整理しておくといよい。

問188 調査にあたっての質問票作成について正しいのはどれか。2つ選べ。

- a ねらいをはっきりさせる。
- b 対象の選定は主題とは関係ない。
- c 一般に質問項目は50以上が望ましい。
- d 簡単に回答できる質問をはじめのほうに置くとよい。

問189 以下の歯科衛生士A子さんの業務記録に関する先輩B子さんのコメントのうち、適切なのはどれか。2つ選べ。

指導日時 平成12年12月8日(金) 11:15~11:50
患者氏名 ○野△雄 (31歳) 指導者 A子
指導 2回目 使用歯ブラシ ○○
指導内容 全顎赤染め。全体的にあまり磨けていない。PCR=73%
しかし、○野さんが気にしていた32歯間部からあまり血が出なくなると嬉しそうだった。実際に磨いてもらいこの部位は前回出血(++)だったが、今回は(+)であることが確認できた。このやる気を他の部位のブラッシングにつなげたい。次回の目標は32歯間部からの出血を(-)にすること。

記録者 A子

- a 指導にかかった時間を記入する必要はありません。
- b 全顎赤染めの理由や目的、口腔内の状況を具体的に書いてください。
- c ○野さんの気にしている箇所や喜びをきちんととらえて記録できましたね。
- d (++)などの符号ではなく言葉で書いてください。

問190 次のうち挿入方法が誤っているのはどれか。

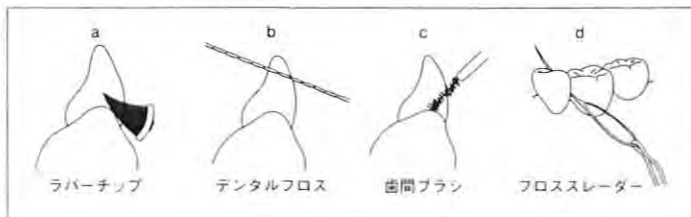

問191 ライフステージとその年代に望まれる保健行動の組合せで誤っているのはどれか。

- a 妊産婦——乳歯萌出時期を理解できる。
- b 中学生——歯肉炎の予防について知る。
- c 高齢者——悪習癖への対応ができる。
- d 成人——定期的に歯科検診を受ける。

問192 妊婦に対する食事指導で正しいのはどれか。2つ選べ。

- a 無機質やビタミンAの摂取に気をつける。
- b 齲蝕誘発能の高い食品は禁止する。
- c 口腔内がアルカリ性に傾いており齲蝕にはなりにくい。
- d 食物繊維の多い食品を食べ自浄作用を高める。

問193 咀嚼力低下に関係すると考えられる食生活上の問題点はどれか。2つ選べ。

- a 深夜に飲食する習慣がある。
- b 甘味食品の摂取頻度が高い。
- c 咀嚼中に清涼飲料水を摂る機会が増えている。
- d 食事のなかで軟性食品の摂取頻度が高い。

問194 40歳女性（主婦）。ブリッジ装着部位の歯肉の腫れを主訴に来院した。診査したところ、口腔全体にわたる歯肉の発赤、腫脹が認められ、中等度の歯周炎と診断された。また、歯垢も多量に付着していた。ブリッジ装着部位（765）では特に炎症が著しくプロービングデプスは6mmに達した。なお、この女性は歯周疾患の自覚はなく、あまり危機感をもっていない様子である。

初診時の指導方針で適切でないのはどれか。

- a 口腔内の現状がよく理解できるように働きかける。
- b 歯周炎に対する自覚がなすぎ点指摘する。
- c 歯周炎の治療には患者の努力が欠かせないことを伝える。
- d 適切なブラッシングで症状の改善が可能であることを伝える。

問195 55歳男性。歯肉の発赤、腫脹、疼痛の訴えがあった。口腔清掃習慣は1日1回、歯石沈着は舌側においてOHI 歯石スコアで各歯とも2であった。歯科医師の指示によりブラッシング指導と歯石除去を行っている。来院時の口腔内状態の写真（別冊 No. 9 写真）を別に示す。歯科衛生士の指導として適切でないのはどれか。

- a ブラッシングの回数を増やせないか提案する。
- b 歯間部の清掃をもう少し注意して行うよう指導する。
- c 歯ブラシを硬めのものに変えるようすすめる。
- d 定期的な歯石除去をすすめる。

問196 基礎疾患をもっている患者に対する歯科保健指導で留意する内容について正しいのはどれか。2つ選べ。

- a 高血圧症は出血しやすくカルシウム拮抗薬による歯肉増殖がみられる。
- b ペーチェット病は口腔内潰瘍がみられ感染もしやすい。
- c 糖尿病は歯肉出血、アンモニア臭、尿毒性口内炎がみられる。
- d 腎不全は出血しやすくアセトン臭がある。

問197 高齢者施設で介護者に対して歯科の立場から食事指導について話す場合、適切な内容はどれか。2つ選べ。

- a 味覚閾値が高くなるので味つけは濃くする。
- b 咀嚼力の低下とともに栄養素も偏りがちになるので注意する。
- c 食品は季節感を大切にし視覚からの刺激に訴えることが望ましい。
- d 口渇感があるときのみ水分補給を行う。

問198 要介護者を介護する人への口腔清掃の指導で適切でないのはどれか。

- a 他人が口腔内に触れることには抵抗感を持つ人が多いことを理解しておく。
- b 歯科衛生士が直接ブラッシングすることは介護者にとっても動機づけとなる。
- c 吸い飲みや吐き出し用容器など洗口に関する助言が必要である。
- d 嚥下力が低下している場合には仰臥位でブラッシングする。

問199 ノーマライゼーションが目指すものでないのはどれか。

- a 施設入所
- b 自立生活
- c 支 援
- d 共 存

問200 在宅療養中の A さんの訪問歯科衛生指導を担当することになった。「アセスメントをきちんとしなさい」とかかりつけ歯科医から注意を受けた。担当歯科衛生士の対応として適切でないのはどれか。

- a 将来的にも期待できる介護者の役割の評価
- b A さんが行っている口腔清掃の評価
- c A さんのニーズの確認
- d A さんの口腔清掃の実施